

Инструкция по сборке и эксплуатации мебели

Набор мебели для спальни «Моника»

Стол туалетный СТ-05

Габаритные размеры

Ширина (мм): 802

Высота (мм): 824

Глубина (мм): 460

максимальная нагрузка
на ящик - 10 кг.

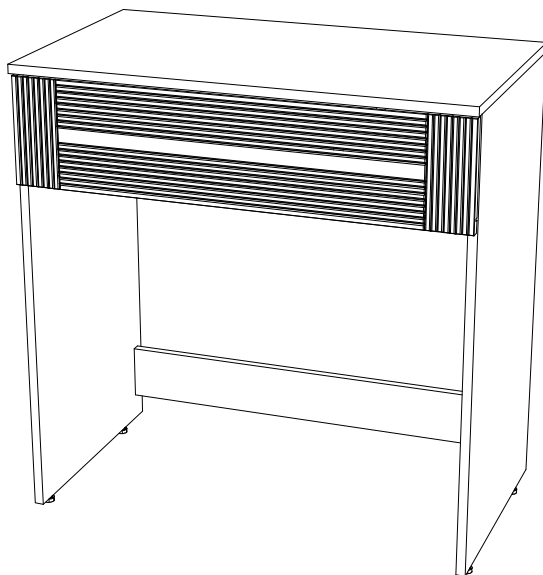

ОБЩИЕ ТЕХНИЧЕСКИЕ УКАЗАНИЯ

Настоятельно рекомендуем перед началом сборки внимательно ознакомиться с данной инструкцией, проверить наличие всех деталей и фурнитуры согласно комплектующим ведомостям, убедиться в их качестве (отсутствие царапин, сколов, вмятин и т.д.) т.к. претензии по количеству комплектующих и качеству изделия после сборки не принимаются

Сборку советуем производить вдвоём на ровной поверхности, в качестве подкладочного материала рекомендуем использовать гофрокартон от упаковок.

Производитель оставляет за собой право вносить изменения не нарушающих внешнего вида и габаритных размеров изделия (замена крепёжной фурнитуры, ножек, ручек и т. д. на аналоги).

Правила эксплуатации

Для длительного сохранения эксплуатационных и эстетических качеств мебели необходимо соблюдать следующие правила по уходу за мебелью во время ее эксплуатации:

- эксплуатировать мебель в сухом, проветриваемом помещении с температурой воздуха от +10 С до +40 С и относительной влажностью воздуха не более 70%
- в процессе эксплуатации мебели возможно ослабление крепёжной фурнитуры - необходимо ее поправлять
- при эксплуатации изделий имеющие декоративные решения в виде стекла или зеркал необходимо помнить, что эксплуатация стекла и зеркал с трещиной сопряжено с риском получения травм. Следует немедленно заменить стекло/зеркало при появлении трещин.
- не допускать скопления влаги на поверхностях изделия во избежание набухания щитов и отклейки кромок
- беречь поверхности от механических повреждений, не ставить на поверхность горячие предметы
- при чистке использовать влажную ткань с применением специальных средств по уходу за мебелью с последующей протиркой поверхностей насухо
- не допускайте попадания на поверхность веществ, таких как растворители, бензин, обезжиривающие средства и др.

Гарантийные обязательства

- Изготовитель гарантирует соответствие мебели требованиям ГОСТ 16371-2014, ТР ТС 025/2012, при соблюдении условий транспортировки, хранения, сборки (для мебели, поставляемой в разобранном виде), эксплуатации.
- Срок службы изделия - 5 лет (при соблюдении условий эксплуатации мебели).
- Гарантийный срок эксплуатации мебели - 24 месяца.



Набор мебели для спальни «Моника»
Стол туалетный СТ-05

Срок службы изделия - 5 лет
Срок гарантии - 24 месяца









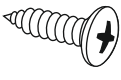
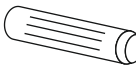
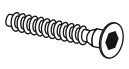
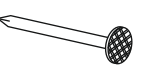

Соответствует требованиям
ТР ТС 025/2012

Производитель в соответствии с буквой
Б - ООО «Мебелюни», Пензенская область, г. Пенза, ул. Рябова, стр. 7Д

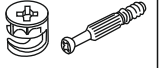
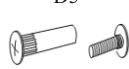
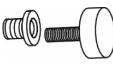
Дата изготовления _____

Комплектовочная ведомость

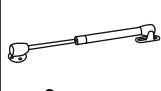
Поз.	Наименование	Длина	Ширина	Кол-во
К138	Крышка	802	460	1
Б175	Боковина	798	440	1
Б176	Боковина	798	440	1
Пл019	Планка	768	98	2
Вя013	Вязка ящика	710	98	1
Бя018	Боковина ящика	400	98	2
Вя034	Вязка ящика	384	98	2
В127	Вязка	256	768	1
Вя015	Вязка ящика	178	98	2
Л014	ЛДВП	738	404	1
Ф066	Фасад	189	796	1

Шуруп 4x16 	Шкант 8x30 	Евровинт 6x50 	Гвоздь 2x20 
18 шт.	2 шт.	9 шт.	30 шт.
Петля 4-х шарнирная накладная 	Заглушка для эксцентрика 	Заглушка для евровинта 	Эксцентриковая стяжка 
2 шт.	16 шт.	6 шт.	18 шт.
Стяжка межсекционная D5 	Опора подпятник регулируемая 	Направляющая шариковая 400мм 	Евроключ 
1 шт.	4 шт.	1 компл.	1 шт.
	Заглушка технологическая Ф5 	Кронштейн газовый N60 	Силиконовая накладка 
	2 шт.	2 шт.	4 шт.

Качество мебели зависит от качества сборки.
Рекомендуем доверить сборку специалистам.

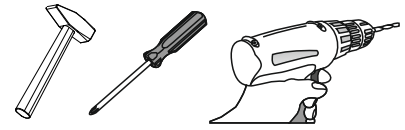
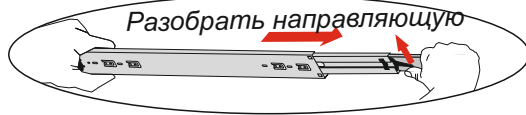

Необходимый инструмент для сборки.
Рекомендуем сборку производить вдвоем.

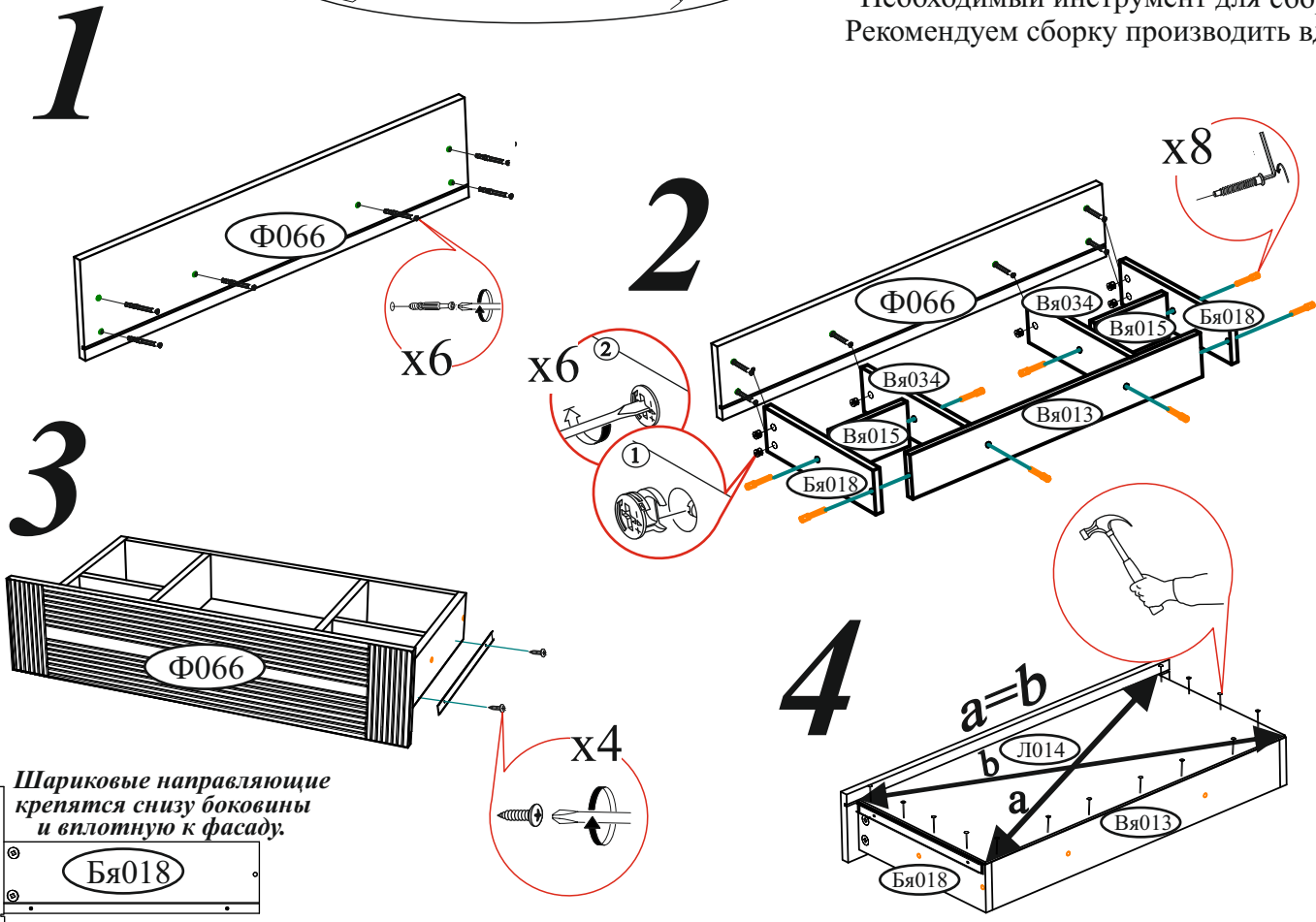

Шариковые направляющие крепятся снизу боковины и вплотную к фасаду.

Бя018

Уважаемый покупатель!

Убедительная просьба сохранять упаковку до полной сборки изделия!

В случае обнаружения брака/дефекта обязательно сфотографировать выявленный дефект и этикетку на упаковке.

На фотографии должно быть четко видно: наименование изделия, дату изготовления и номер бригады.

Претензии по качеству без фотографии этикетки не принимаются.

EAC

Производитель в соответствии с буквой: А - ООО «МК БТС», г. Пенза, ул. Карпинского, д. 99, офис 3
Б - ООО «Мебелон», Пензенская область, г. Пенза, ул. Рабова, стр. 7Д

Милан ЦС-04
СЕКЦИЯ ЦЕНТРАЛЬНАЯ
венге/белый глянец

Дата изготовления

01.01.2021

Цвет:



2504BQF10JE16AU 36803-01 00264243 11 0002

3/4

Крышки

рок службы 5 лет. Гарантия 24 мес.

Бригада 1

5

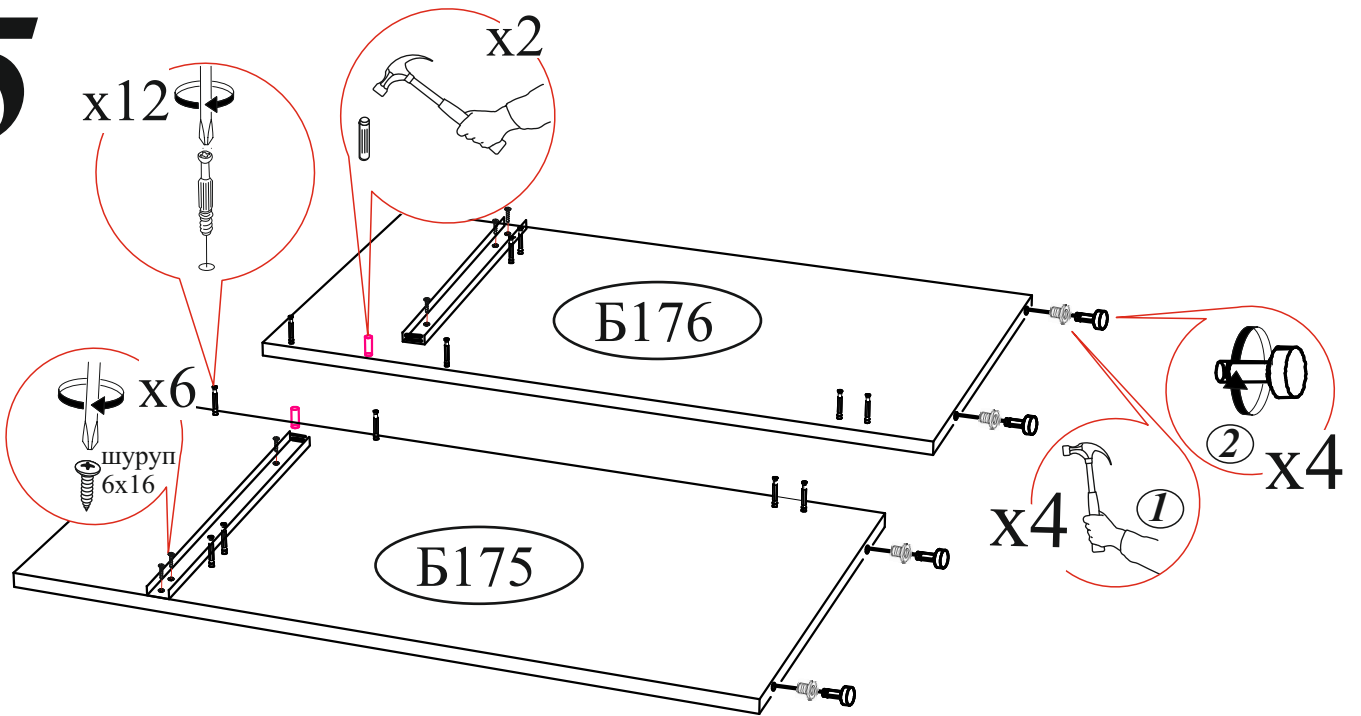

6

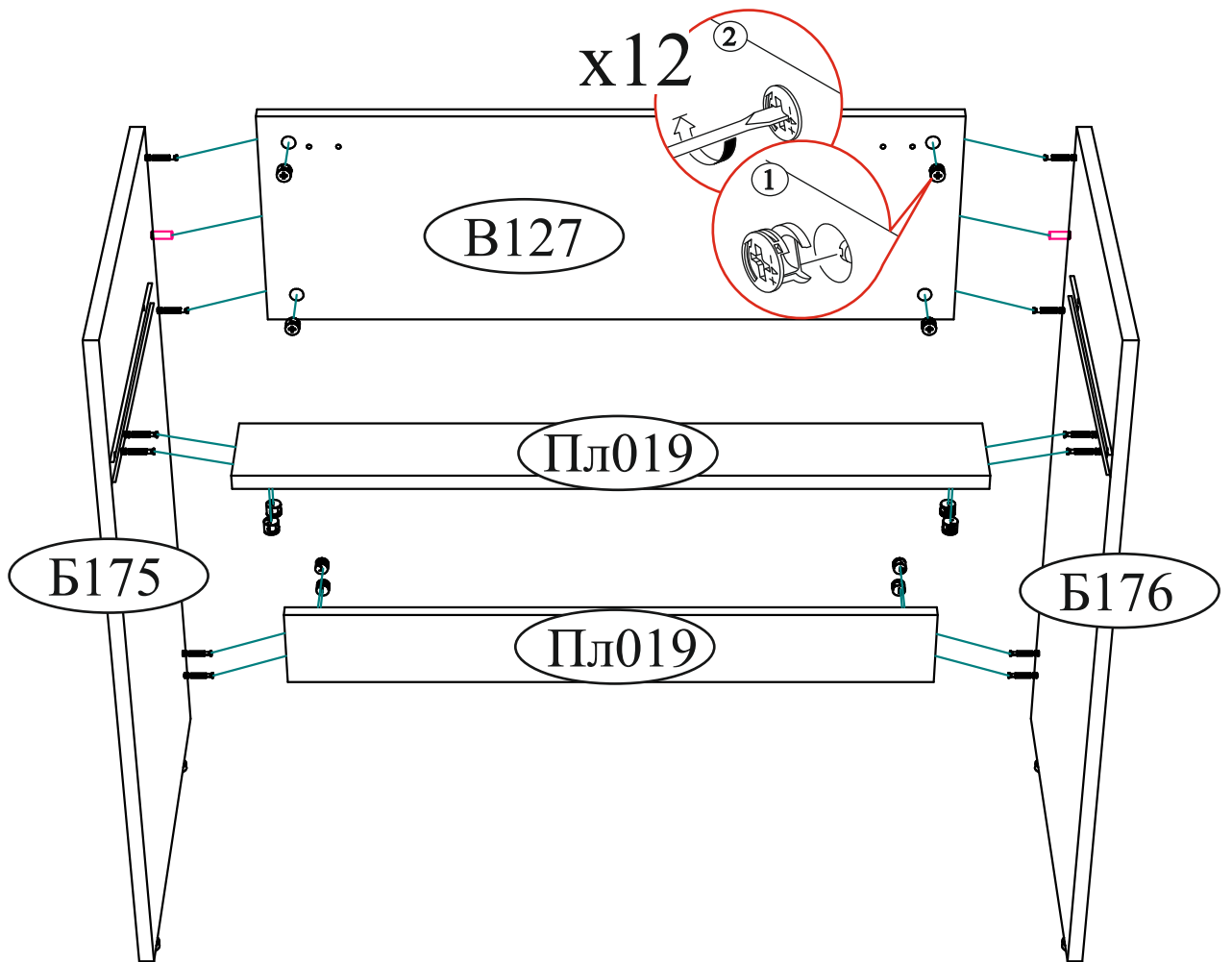

7

Вставить заглушки

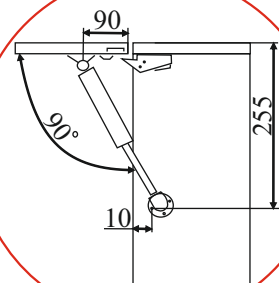

Приклеить самоклеящиеся силиконовые накладки



x2

Приклеить самоклеящиеся силиконовые накладки



x2

K138

x2

B127

Ф066

B175

B176

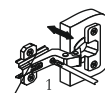

Регулировка створки по глубине

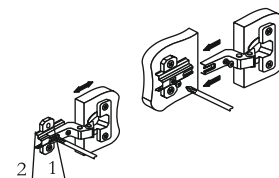

Регулировка створки по ширине

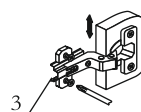
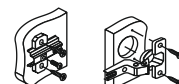

Регулировка створки по высоте

ВНИМАНИЕ!!!

Не тяните за открытые створки!

Не вставляйте на открытые ящики!



Рекомендуем закрепить мебель к стене или к другой мебели.

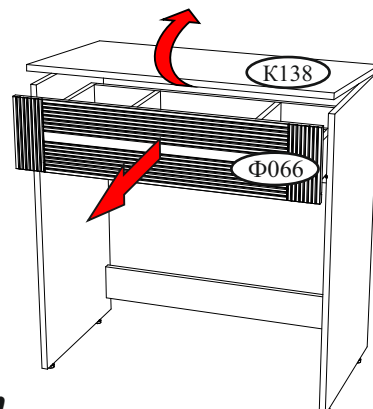

Уважаемый покупатель!

Выражаем Вам искреннюю благодарность за выбор нашей мебели!